

Xj & Xjm SERIES

ENROULEURS



RM
IRRIGATION EQUIPMENT



NOTRE MISSION





Aujourd'hui, RM est l'une des plus importantes entreprises mondiales dédiées à la production d'enrouleurs pour l'irrigation, avec une présence massive dans plus de 40 pays dans le monde. Depuis 1952, l'année à laquelle les deux fondateurs, Augusto Ramenzoni et Bruno Mordonini ont ouvert leur petite agence artisanale dans la province de Parme, la production, le développement et l'innovation se sont toujours focalisés sur des machines et des équipements conçus pour améliorer la qualité de vie dans le secteur de l'agriculture. Les autres soixante ans d'histoire de l'entreprise ont permis de nous spécialiser dans les enrouleurs, en conservant précieusement les valeurs de nos fondateurs: l'honnêteté, le respect des engagements pris et les rapports de collaboration avec nos clients toujours clairs, informels et destinés à perdurer dans le temps. Nous désirons nous proposer comme partenaires forts et fiables dans le domaine de l'irrigation, avec des machines polyvalentes, efficaces, simples à utiliser et avec un meilleur rapport qualité/prix.



*RM: La marque depuis
1952*

NOTRE FORCE

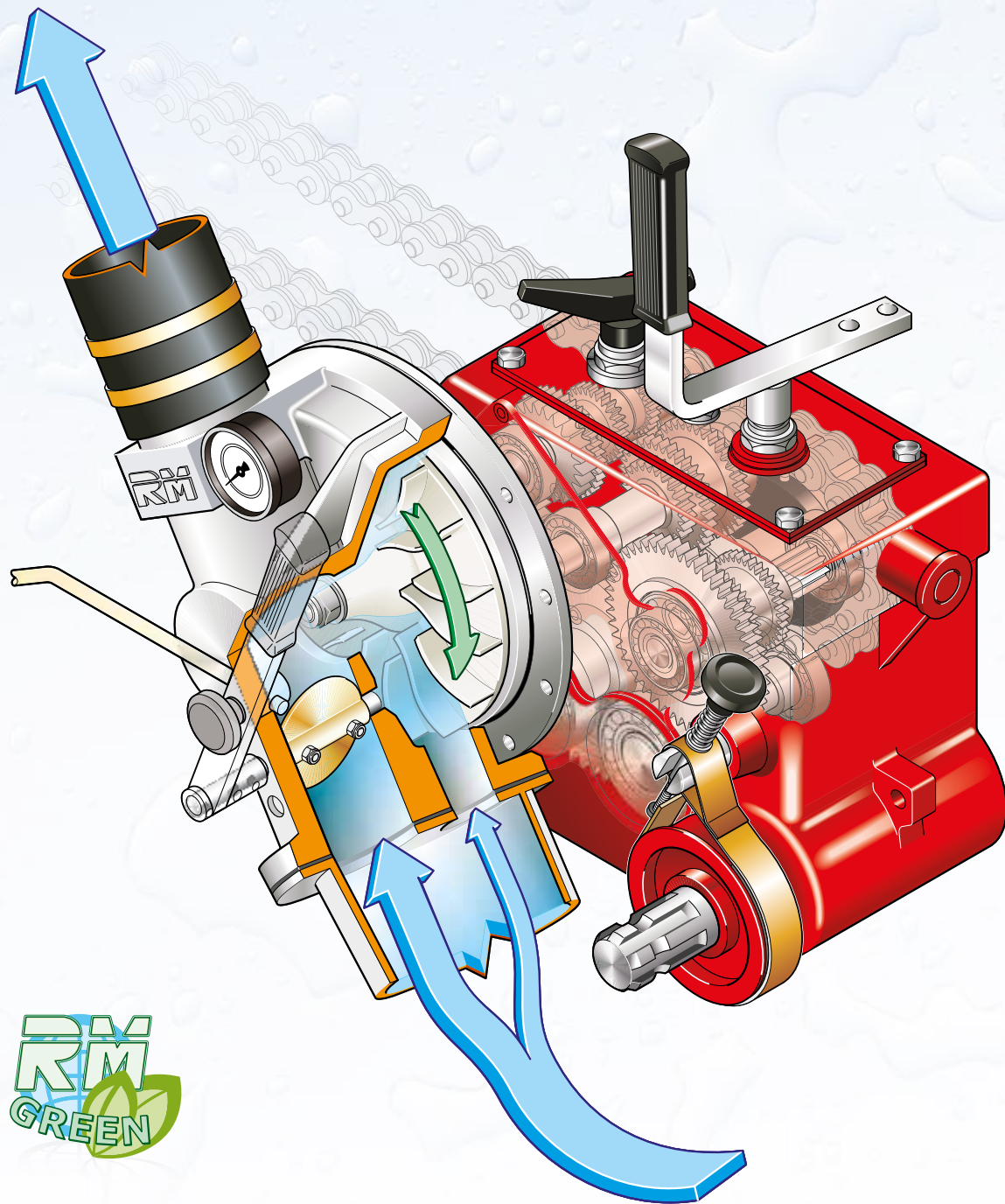

EFFICACITÉ ÉNERGÉTIQUE AVEC RÉDUCTION DES CONSOMMATIONS, grâce aux turbo-réducteurs RM

L'énergie requise pour l'enroulement du tuyau est un élément déterminant dans l'économie des enrouleurs: le groupe Turbo-Réducteur RM avec la rocade eau et boîte de vitesse à quatre vitesses intégrées réduit de façon drastique les pertes de pression durant la phase, irrigue en garantissant une économie d'argent déterminée par une consommation d'énergie minimale.

Le design de la roue turbine est le fruit d'un calcul aérodynamique très avancé qui a permis d'atteindre un flux canalisé remarquable de l'eau sans turbulences en garantissant le fonctionnement avec une pression minimale de 1,5 bar en entrée de la machine; la qualité du groupe Turbo-Réducteur est obtenue en utilisant toutes les parties internes mobiles en acier inoxydable, comme tous les roulements (y compris ceux de l'axe turbine) en classe A immergés dans un bain d'huile. Dans le système est intégré le frein automatique qui s'active durant le déroulement du tuyau et qui se désactive durant l'enroulement; en outre, le Turbo-Réducteur à la fin de l'enroulement du tuyau positionne le levier « Marche-Arrêt » en position correcte pour le prochain déroulement du tuyau. Le système exclusif RM Power Save™ permet un changement de vitesse pratique et rapide également durant l'enroulement normal du tuyau avec de l'eau en pression en réduisant de manière instantanée la vitesse de rotation de la turbine, sans nécessité d'agir sur les commandes du programmeur électronique. Le groupe Turbo-Réducteur RM n'a besoin d'aucun entretien périodique et en outre, à la fin de l'irrigation, tout l'eau sort automatiquement du corps de la turbine.

UN ANCRAGE SUPPLEMENTAIRE, avec des châssis monolithiques RM flexibles mais indéformables



Les enrouleurs RM de la gamme Xj et XJM ont une structure abaissable de manière hydraulique, qui détermine ainsi deux positions: sur roues, pour permettre le transport sur route, ou bien appuyée au terrain durant les phases de travail. Cette dernière position permet le déroulement du tuyau dans toutes les directions sur 360°, sans nécessité d'un nouveau positionnement; en outre, la base appuyée au terrain procure à la machine un ancrage très élevé, très utile avec des tuyaux longs et de grand diamètre.

La largeur transversale de la bobine la plus élevée permet un abaissement de la hauteur totale des machines RM et de leur centre de gravité, grâce à cela, elles font partie des machines les plus stables du marché.

Les châssis RM sont dépourvus d'éléments structurels vissés, réalisés dans un bloc unique et galvanisé à chaud, conçus avec un système de calcul tridimensionnel. Tous les modèles de la série XJ et XJM sont pourvus de coordonnées barycentriques sur les roues ce qui rend ainsi facile et sûr le transport dans toutes les conditions de fonctionnement; un tel concept, obtenu en avançant les roues vers le timon, se traduit par une charge mineure sur l'appareil de traction du tracteur ce qui facilite ainsi également l'utilisation de moyens de petites dimensions. En outre, tous les modèles ont des bequilles arrières télescopiques, actionnables individuellement sur les deux côtés de la machine.

PRECISION DANS LA ROTATION, avec la transmission à chaîne



Encore une importante particularité des enrouleurs RM: **la transmission entre turbo-réducteur et bobine est réalisée avec une chaîne à haute résistance ARNOLD STOLZEMBERG®**, prétensionnée à rouleaux extrudés et sans étirement; en outre, en utilisant la denture réglable (autre exclusivité RM) située toujours dans le diamètre le plus externe de la bobine **on réalise un rapport de transmission extrêmement élevé entre la bobine et le turbo-réducteur** de façon à réduire drastiquement l'absorption d'énergie pour l'enroulement comme également la diminution du moment torseur sur l'arbre de sortie du réducteur tout en en préservant la durée dans le temps; les modèles 600 xj, 840 xj/xjm, 900 xj/xjm et major evo/xjm sont équipés d'un tendeur de chaîne à engrenage double (fixe + mobile) avec tendeur à ressort permettant de préserver la structure en cas d'effort excessif lors de l'enroulement. Dans le modèle MAJOR EVO et le GIANT, (optional mod. 900) les chaînes de transmission sont situées sur les deux côtés de la bobine de façon à annuler également l'effet de torsion de la bobine même.

L'AXE BOBINE:

La meilleure technologie disponible sur le marché.



Le poids de la bobine, avec le tuyau en polyéthylène enroulé et plein d'eau, atteint 80% du poids de la machine: les supports sur lesquels tourne la bobine sont soumis à des charges très élevées qui génèrent, de ce fait, des frottements élevés qui doivent être minimisés pour réduire l'effort nécessaire au mouvement.

L'axe bobine RM est:

1. Supporté par des **roulements à billes** de grand diamètre qui pourront neutraliser les frottements (1);
2. Protégé par une **bague en acier inoxydable (2) interchangeable** sur laquelle opèrent les joints à lèvres, garantissant une longue durée également en présence de liquides agressifs tels que les lisiers.
3. Entretien facilité: le joints à lèvres, quand ils sont usés, peuvent être remplacés en quelques minutes.

Cette technologie, exclusive seulement dans les modèles de RM, est adoptée sur toute la gamme y compris dans les modèles les plus économiques.

FONCTIONNEMENT INTUITIF

avec les programmeurs RM RainMaster 2.6



Les programmeurs électroniques RM ont été conçus pour une parfaite intégration sur l'enrouleur donnant la priorité à la simplicité d'utilisation et **avec un écran intuitif et multilingue**, il peut être facilement exclu sans interrompre le cycle d'irrigation de la machine pour passer du fonctionnement automatique à celui manuel.

Tous les programmeurs électroniques RM sont équipés de série d'un pressostat pour le contrôle de la pression minimum. Des valves électromécaniques de décharge et/ou de fermeture, un modem GSM, un panneau solaire pour recharger la batterie et un anémomètre sont disponibles. Il est possible de gérer le canon supplémentaire de fin enroulement également fourni en option.

UNE PRISE SUPPLEMENTAIRE,

avec crochet d'attelage réglage en hauteur.



Sur tous les modèles XJ et XJM, le crochet d'attelage est réglable en hauteur.



TECHNOLOGIE MULTI-SECTION, pour une structure indestructible de la bobine

A partir du modèle 581Gx la bobine adopte la technologie à multi-section nervurée avec des **côtés complètement réalisés en tôle à haute résistance DOMEX 420™** (charge d'élasticité à 420 kg/mm²), constitués de cales pré-coupées avec un système à Laser HD et assemblés avec une soudure robotisée, en obtenant une très haute résistance à la flexion malgré la légèreté de la bobine et une augmentation de 300% de la surface d'appui du tube PE sur les côtés de la bobine même (avantage important par rapport au système dépassé des tubulaires); **la virole interne est réalisée avec une tôle plane calandree**, cette dernière préserve et allonge la durée de vie du tube en polyéthylène.

Dans les modèles 800, 840, 900 la section latérale de la bobine est de profil conique de façon à contraster ultérieurement toutes les flexions latérales également au cours des enroulements plus difficiles.

Les sections de chaque côté sont conçues pour être totalement et intégralement enrobées par un traitement de peinture à double couche également dans les parties les plus internes: la détérioration de l'acier est ainsi annulée dans les parties fermées ou cachées. Une cale latérale de couleur blanche permet de vérifier la rotation régulière de la bobine également à une grande distance.

STABILITE MAXIMALE ET DIRECTIONNABILITE DANS TOUTES LES CONDITIONS avec des chariots porte-canon RM



TUYAU EN POLYETHYLENE, à épaisseur différenciée de très haute qualité

Tous les enrouleurs RM montent le tuyau en polyéthylène de moyenne intensité (PEMD) avec épaisseur différenciée à partir du diamètre 90 compris, l'épaisseur la plus élevée à proximité de la bobine permet une meilleure précision sur l'enroulement et une ovalisation mineure due à la courbure du tuyau.

ATTENTION A L'ENVIRONNEMENT, avec des technologies à l'avant-garde.



La production de RM est compatible avec la protection de l'environnement; utilisation de matières premières provenant de cycles écocompatibles et certifiés, l'utilisation de peinture exclusivement à base d'eau, adoption de technologies pour réduire les consommations énergétiques, ce sont quelques uns des principes qui déterminent les choix techniques destinés aux enrouleurs RM en retenant que seule une approche attentive de ces thématiques, visant à réduire les émissions polluantes, rend l'environnement externe plus propre et le travail plus salubre pour les travailleurs.

Tous les chariots sont disponibles en version 2 ou 4 roues avec des couvertures pneumatiques ou bien en fonte avec crête directionnelle. Ces dernières, étudiées parfaitement pour les chariots des enrouleurs RM, augmentent la stabilité du chariot, elles en améliorent la directionnalité et distribuent le poids où celui-ci est nécessaire.

Les deux typologies de roues sont rapidement **remplaçables et dotées de moyeux avec roulements coniques et graisseurs**. Toute la structure du chariot est **galvanisé à chaud** ce qui garantit une grande durée et beaucoup d'attention, elle a été dédiée aux réglages, très pratiques et blocables grâce à de simples goujons. Les critères de la phase d'enroulement ont été également attentivement analysés, concevant la forme du tuyau central contiguë au tuyau PE, pour annuler ainsi toute prise de pied avec les cultures durant les phases d'enroulement

RESISTANCE SUPERIEURE AU VIEILLISSEMENT, avec un cycle de mise en peinture RM

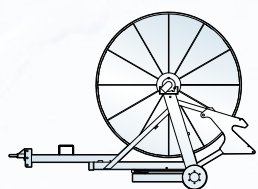

Structure en acier

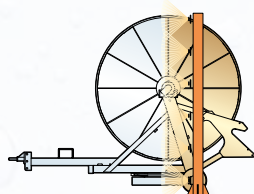

Traitement de décapage

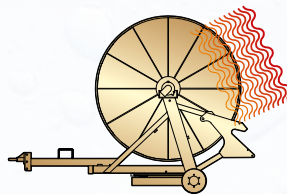

Séchage dans un four à 60°

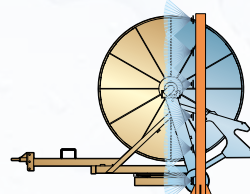

Application du fond antirouille

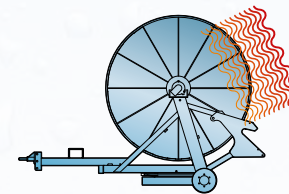

Séchage dans un four à 60°

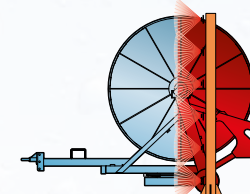

Deux couches de peinture

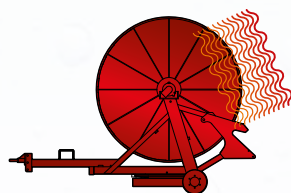

Séchage dans un four à 60°

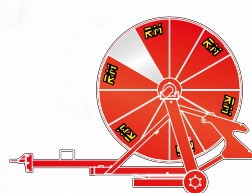

Finition

Sur les parties peintes de toutes les machines RM, on applique un traitement préventif de décapage et un autre procédé de mise en peinture avec **système électrostatique** (qui garantit une couverture, également dans les parties les plus cachées de la machine) en double couche, **avec un fond et des peintures à base d'eau hautement écologiques**; chaque cycle doit être accompagné d'un traitement de stabilisation dans un four à 60° obtenant ainsi des surfaces à très haute résistance à la corrosion et particulièrement insensibles aux rayons UVA.

UNE IRRIGATION TOUJOURS PARFAITE, avec le système exclusif de soulèvement VertiLift™

Tous les enrouleur RM de la gamme XJ et XJM sont pourvus du soulèvement automatique du chariot «VertiLift™» durant la phase de fin d'irrigation; le système exclusif maintient le canon en position verticale rendant l'action d'irrigation efficace jusqu'au terme du soulèvement du chariot au terrain et corrigeant l'éventuel nivellement entre la machine et le terrain environnant.

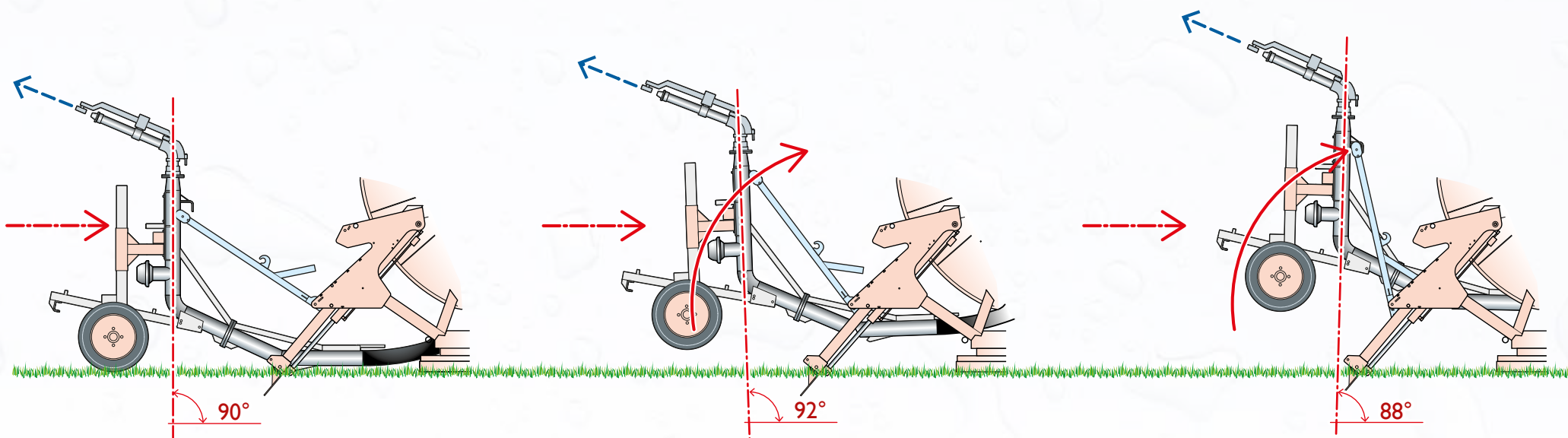

ROUE SUR BOGGIE ASSYMETRIQUE,
un effort minime concernant la traction sur un quelconque terrain.



Toutes les machines de la série XJ et XJM dotées d'un double essieu avec roues isodiamétriques disposent du basculeur asymétrique; cette solution permet une forte réduction de l'effort de traction sur des terrains difficiles qui, accompagnée d'un encombrement transversal réduit, garantie également une meilleure répartition du poids en phases de direction rendant la machine plus maniable qu'avec un simple essieu.

Les machines peuvent être équipées avec différentes mesures de pneumatiques parmi lesquelles celles de la grande section à basse pression.

Les amortisseurs à boules, de série à partir du modèle 900, améliorent l'absorption des irrégularités du terrain et réduisent le tangage du timon en phase de traction.

En plus pour les
modèles

Xjim

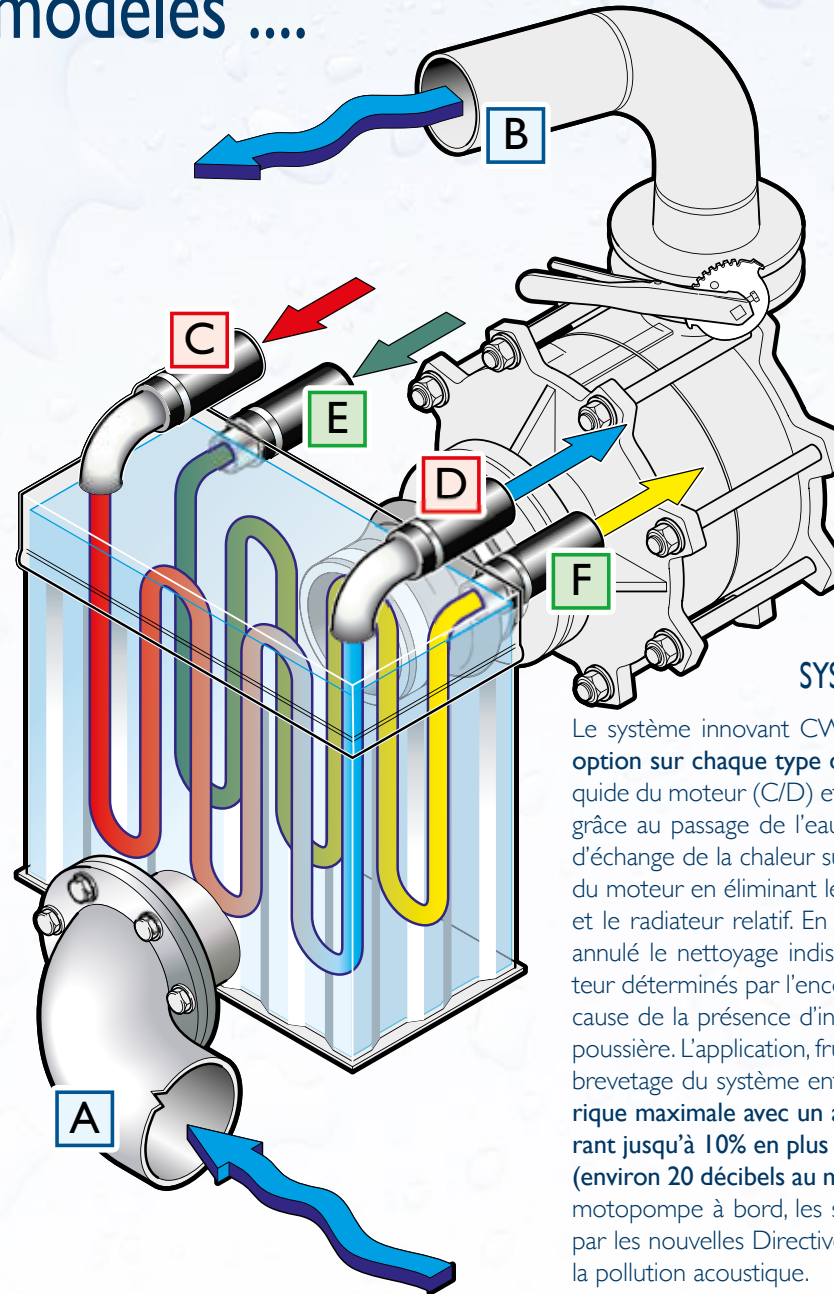

SYSTEME INNOVANT BREVETE - CWM

Le système innovant CWM (Cooling Water Motor), **disponible en option sur chaque type de moteurs diesel** permet de refroidir le liquide du moteur (C/D) et l'air provenant du tuyau compresseur (E/F) grâce au passage de l'eau destinée à l'irrigation (A/B), ce processus d'échange de la chaleur sur place permet un refroidissement efficace du moteur en éliminant le traditionnel ventilateur de refroidissement et le radiateur relatif. En outre, l'élimination des masses radiantes, a annulé le nettoyage indispensable avec les arrêts fréquents du moteur déterminés par l'encombrement constant de la zone aspirante à cause de la présence d'insectes diurnes et nocturnes ainsi que de la poussière. L'application, fruit d'une étude approfondie conclue avec le brevetage du système entier **permet d'atteindre la dissipation calorifique maximale avec un abattement des consommations de carburant jusqu'à 10% en plus d'une baisse considérable du niveau sonore (environ 20 décibels au moins)** qui font des machines série XJM avec motopompe à bord, les seules à rentrer dans les paramètres dictés par les nouvelles Directives CE et par les lois Nationales concernant la pollution acoustique.

SYSTEME D'ENROULEMENT

avec Turbo-Réducteur RM ou bien avec transmission hydrostatique



Enroulement de la turbine



Enroulement avec transmission hydrostatique

Les enrouleurs avec motopompe incorporée sont pourvus d'un groupe Turbo Réducteur à Haut Rendement RM pour l'enroulement du tuyau; ce système permet l'utilisation éventuelle des modèles de la série Xjm comme un enrouleur normal, c'est-à-dire sans la nécessité d'utiliser obligatoirement le moteur Diesel pour la phase d'enroulement. Ce choix, unique dans le panorama des enrouleurs s'est révélé extrêmement efficace pour réduire les consommations de carburant dans le groupe motopompe, en cas de présence de transmissions hydrostatiques coûteuses (éventuellement disponibles sur demande).

POMPES MULTI-ROUET RM,
la fiabilité et l'efficacité made in Italy



La pompe dans les enrouleurs de la gamme XJM est le coeur battant du fonctionnement, pour cela en plus du vaste choix déterminé par la collaboration avec les plus importants producteurs nationaux, **RM produit une gamme de pompes centrifuges pluri-rouet particulièrement innovantes, pourvues de roues multicellulaires, avec le même soin et une qualité identique que l'on retrouve dans les machines.** Toute la production s'effectue en Italie sous le contrôle direct des techniciens RM pour garantir des performances élevées indispensables pour un travail durable et efficace.

UNE GRANDE AUTONOMIE



Tous les modèles XJM sont pourvus d'un réservoir carburant de grande capacité, à développement vertical, le rendant insensible aux variations d'inclinaison de la machine, non incorporé dans le châssis et positionné entre le moteur diesel et la bobine ou bien à l'arrière dans les modèles MAGNUM Xjm. Tous les réservoirs sont dotés d'orifices d'approvisionnement droit et gauche avec fermeture à clé des bouchons, en outre, pour les modèles 900 Xjm et MAJOR Xjm, il est possible d'avoir, sur demande, un réservoir surdimensionné d'environ 800 litres monté à l'arrière.

GARANTIE DE LA FIABILITE car testées unes par unes.

Toutes les machines RM subissent un test très soigné avant d'être expédiées au client; les tests auxquels sont soumises les machines sont **soit de type mécanique, dans leurs fonctionnement, soit de type hydraulique avec de l'eau en pression à 12 bar** pour contrôler le niveau de précision des joints et la résistance des différents composants aux pressions hydriques.

INSTALLATION HYDRAULIQUE



Tous les modèles de la série XJM sont pourvus d'un système hydraulique complet pour le positionnement de la machine et du tuyau d'aspiration réalisé avec un **distributeur à 6 leviers, et du modèle 900 monté sur un bras rotatif pratique à 180°** pour le contrôle visuel complet des mouvements de positionnement: montée et descente des bequilles arrières indépendants (D et G), montée et descente de la roue droite, montée et descente de la roue gauche, montée et descente du bequille sur le timon, rotation de la tourelle de base. Pour les modèles xjm, les commandes sont regroupées dans un distributeur à 8 leviers permettant la rotation du bras porte plongeur ainsi que la montée et la descente du treuil. Le système hydraulique peut être actionné par la pompe montée sur le moteur Diesel principal, ou bien, par le moteur auxiliaire à quatre temps indépendant (sur demande). Avec le **système radiocommandé «COMMANDER™»** à huit canaux (en option) il est possible d'actionner à distance tous les mouvements de la machine.

TOUT CELA POUR NOTRE RESULTAT



600 xj



Diamètre externe du tuyau	mm	90	100	110	120	125
Longueur tuyau conseillée	m	450	400	350	270	250
Longueur max. disponible	m	520	470	380	320	300
Débit	m ³ /h	25+40	26+77	29+80	37+100	44+110
Buse conseillée	ø mm	18+26	20+30	22+32	24+36	24+38

700 xj



Diamètre externe du tuyau	mm	100	110	120	125
Longueur tuyau conseillée	m	450	450	350	330
Longueur max. disponible	m	500	480	370	350
Débit	m ³ /h	26+68	29+78	37+100	44+110
Buse conseillée	ø mm	20+28	22+30	24+34	24+36

800 xj



Diamètre externe du tuyau	mm	100	110	120	125	135	140	150
Longueur tuyau conseillée	m	550	550	420	400	380	270	260
Longueur max. disponible	m	600	570	440	420	390	300	280
Débit	m ³ /h	26+68	29+86	40+140	44+140	44+175	44+180	44+190
Buse conseillée	ø mm	20+28	22+28	24+34	24+38	24+40	24-40	24-42

840 xj



Diamètre externe du tuyau	mm	100	110	120	125	135	140	150
Longueur tuyau conseillée	m	600	550	500	480	450	360	330
Longueur max. disponible	m	680	600	540	520	470	390	360
Débit	m ³ /h	26+55	29+60	40+140	44+140	44+163	44+175	44+180
Buse conseillée	ø mm	20+26	22+30	24+34	24+38	24+38	24+40	24+40

900 xj EVO



Diamètre externe du tuyau	mm	110	120	125	135	140	150	160
Longueur tuyau conseillée	m	650	580	550	500	480	380	360
Longueur max. disponible	m	700	600	580	550	520	400	380
Débit	m ³ /h	29+70	29+96	44+130	44+145	52+163	52+163	55+170
Buse conseillée	ø mm	22+28	22+32	24+36	24+38	26+40	26+42	26+42



Diamètre externe du tuyau	mm	120	125	135	140	150	160
Longueur tuyau conseillée	m	700	650	520	500	450	350
Longueur max. disponible	m	730	700	550	530	500	380
Débit	m ³ /h	29+96	44+120	44+160	52+175	55+180	55+180
Buse conseillée	ø mm	22+32	24+36	24+40	26+42	26+44	26+44

GIANT Xj





Diamètre externe du tuyau	mm	125	135	140	150	160	180
Longueur tuyau conseillée	m	850	700	670	600	480	400
Longueur max. disponible	m	900	730	700	660	530	400
Débit	m ³ /h	44+115	44+160	52+175	55+180	55+180	60+200
Buse conseillée	ø mm	24+34	24+40	26+42	26+44	26+44	28+46

700 Xjm



Diamètre externe du tuyau	mm	100	110	120	125
Longueur tuyau conseillée	m	450	450	350	330
Longueur max. disponible	m	500	480	370	350
Débit	m ³ /h	26+68	29+78	37+100	44+110
Buse conseillée	ø mm	20+28	22+30	24+34	24+36

840 Xjm



Diamètre externe du tuyau	mm	100	110	120	125	135	140	150
Longueur tuyau conseillée	m	600	550	500	480	450	360	330
Longueur max. disponible	m	680	600	560	520	470	390	360
Débit	m ³ /h	26+55	29+60	40+140	44+140	44+163	44+175	44+180
Buse conseillée	ø mm	20+26	22+30	24+34	24+38	24+38	24+40	24+40

900 Xjm



Diamètre externe du tuyau	mm	110	120	125	135	140	150	160
Longueur tuyau conseillée	m	650	580	550	500	480	380	360
Longueur max. disponible	m	700	600	580	550	520	400	380
Débit	m ³ /h	29÷70	29÷96	44÷130	44÷145	52÷163	52÷163	55÷170
Buse conseillée	ø mm	22÷28	22÷32	24÷36	24÷38	26÷40	26÷42	26÷42

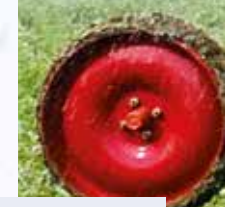

MAJOR Xjm



Diamètre externe du tuyau	mm	120	125	135	140	150	160
Longueur tuyau conseillée	m	700	600	520	500	450	350
Longueur max. disponible	m	730	650	550	530	500	380
Débit	m ³ /h	29+96	44+120	44+160	52+175	55+180	55+180
Buse conseillée	ø mm	22+32	24+36	24+40	26+42	26+44	26+44

GIANT_{xjm}



Diamètre externe du tuyau	mm	125	135	140	150	160	180
Longueur tuyau conseillée	m	850	700	670	600	480	400
Longueur max. disponible	m	900	730	700	660	530	400
Débit	m ³ /h	18÷70	44÷160	52÷175	55÷180	55÷180	60÷200
Buse conseillée	ø mm	20÷28	24÷40	26÷42	26÷44	26÷44	28÷46



DIMENSION D'ENCOMBREMENT ET POIDS

Les valeurs sont données à titre indicatif et peuvent varier en fonction de la fatigue technique ou bien d'améliorations technologiques.

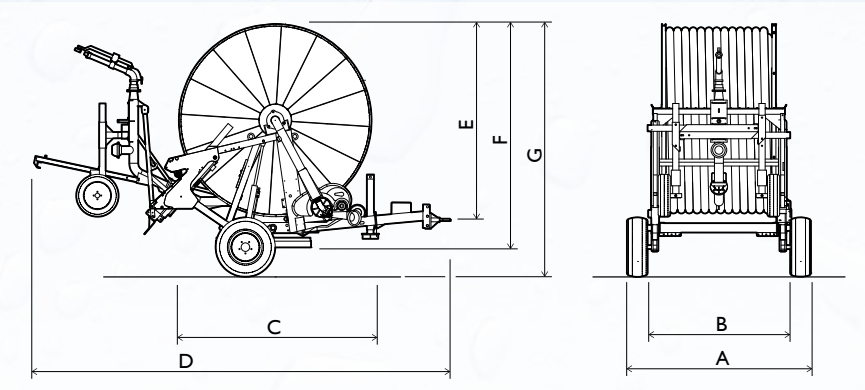

600 xj

A	B	C	D	E	F	G	KG
2500	2150*	2870*	5300	2700	2850	3100	3000**

* Mesures minimales pour le transport

** (ø 100/400 mm)

700 xj

A	B	C	D	E	F	G	KG
2500	2350*	2900*	5600	2700*	2880	3280	3400**

* Mesures minimales pour le transport

** (ø 110/380 mm)

800 xj

A	B	C	D	E	F	G	KG
2540	2350*	3180*	5900	3060	3200	3500	3450**

* Mesures minimales pour le transport

** (ø 125/350 mm)

840 xj

A	B	C	D	E	F	G	KG
2680	2500*	3300*	6200	3300*	3450	3850	4200**

* Mesures minimales pour le transport

** (ø 160/380 mm)

900 xj EVO

A	B	C	D	E	F	G	KG
3000	2500*	3800*	6800	3500*	3680	4000	6800**

* Mesures minimales pour le transport

** (ø 140/480 mm)

MAJOR EVO

A	B	C	D	E	F	G	KG
3100	2500*	3800*	6800	3800*	3770	4100	7500**

* Mesures minimales pour le transport

** (ø 150/450 mm)

GIANT Xj

A	B	C	D	E	F	G	KG
3200	2500*	4000*	7000	4000*	4200	4570	8800**

* Mesures minimales pour le transport

700 Xjm

A	B	C	D	E	F	G	KG
2680	2400*	3400*	6600	2800*	2960	3280	5100**

* Mesures minimales pour le transport

** (ø 125/340 mm)

840 Xjm

A	B	C	D	E	F	G	KG
2800	2500*	4680*	7100	3200*	3450	3850	6900**

* Mesures minimales pour le transport

** (ø 135/380 mm)

900 Xjm

A	B	C	D	E	F	G	KG
3100	2500*	5000*	7300	3500*	3700	4000	7800**

* Mesures minimales pour le transport

** (ø 140/450 mm)

MAJOR Xjm

A	B	C	D	E	F	G	KG
3100	2500*	5000*	7300	3800*	3770	4100	8500**

* Mesures minimales pour le transport

** (ø 150/450 mm)

GIANT Xjm

A	B	C	D	E	F	G	KG
3200	2500*	5200*	7700	4000*	4200	4570	11200**

* Mesures minimales pour le transport

LA PERSONNALISATION

En plus du large choix de modèles généraux, un programme complet d'options intégrées depuis le début de la conception de la machine est disponible: une large gamme de possibilités intéressantes, produits au plus haut niveau de qualité, pour adapter l'enrouleur RM à vos attentes particulières.





Enroulement du tuyau avec moteur diesel YANMAR L70 sans turbine, complet de transmission hydrostatique avec moteur hydraulique sur réducteur, valve compensatrice de vitesse, double pompe hydraulique pour alimentation des services, qu'on peut accoupler à des programmeurs électroniques RM. Le produit en option remplace l'enroulement à turbine (seulement pour les modèles XJ).



Unité de commande actionnée par un moteur à 4 temps HONDA GX160 Hp 5,5 pour des services oléodynamiques.



Compteur d'eau bridé sur entrée bobine.



Manchon supplémentaire pour entrée liser et exclusion turbine



Enroulement du tuyau PE par un moteur hydraulique sur PTO, valve régulatrice de vitesse, comand d'arrêt fin enroulement et couple flexibles au tracteur



Vanne depression hydro-pilotée

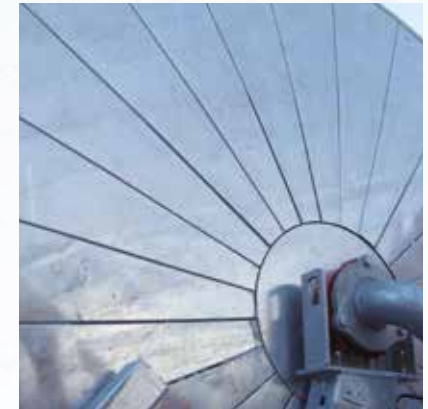

Bobine galvanisé à chaud.



Compresseur pour vidange du tuyau JUROP 9000 It.



Programmateur NOROFT ProgramRain 10-12



Panneau solaire pour alimentation des appareils électroniques



Programmateur IDROMOP pour gestion conjointe enrouleur+ moteur diesel sur modèles XJM.

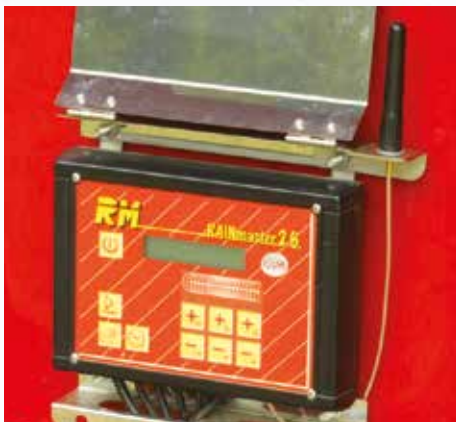

Programmateur RM modèle RainMaster 2.6 (avec antenne et module GSM optionnel intégré)



Vanne de decharge électromécanique et vanne de fermeture électromécanique commandées par un programmateur (disponibles séparées ou bien associées et commandées par un commutateur électrique).



Anémomètre pour Rain Master 2.6.



Compte mètres digital Speed 60 pour la mesure de la vitesse de enroulement



Antenne amplifiée pour module GSM.



Signalisation de fin de déroulement tuyau avec lampe au xénon (pour programmateur RM).



Boîte en acier inoxydable de protection pour programmateur RainMaster 2.6.



Petit canon supplémentaire de proximité commandée par programmeur (mod. Skipper ou bien KI).



Rotation hydraulique de la tourelle (de série sur tous les modèles à l'exception de 600 Xj, 700 Xj, 600 Xjm).



Peinture transparent pour augmenter la protection des parties galvanisées.



Pompe doseuse pour fertigation avec engrais liquide



Double essieu sur bogie asymétrique (en option pour mod. 800 Xj, 840 Xj, 900 Evo, 800 XJM).



Entrée eau sur les deux côtés. (de série sur tous les modèles Xj.)



Filtre d'entrée pour joint B 76, 108 e 133.



Pneumatique basse pression pour mod. 600 Xj, 700 Xj (mesure 31x15.50-15)



Pneumatique basse pression pour mod. 800 jX, 840 Xj, 900 Evo deux axes, 900 Xjm, Major Evo, Major Xjm Evo (mesure 15.0/55-17)



Pneumatique basse pression pour mod. Giant Xj, Giant Xjm (mesure 500/50-17)



Chariot avec roues pneumatiques de série sur mod. XJ.



Chariot à quatre roues en fonte.



Kit pour chariot à déroulement latéral.



Système de pivotement de canon au départ (Rotorkit multi-angles, seulement pour canon SIME)



Chariot avec roues en fonte (de série sur mod. XJM) et prolongée pour irrigation Maïs.



Chariot avec deux roues pneumatiques et deux roues en fonte



Chariot à quatre roues pneumatiques



Réglage hydraulique largeur chariot et enregistrement mécanique de la hauteur des roues



Petit canon supplémentaire K1 à angle tendu monté sur chariot



Dispositif pour irrigation sous-fronaison.

Aménagements de série et sur demande	MODELE											
	600xj	700xj	800xj	840xj	900xj	Major Xj	Giant Xj	700xjm	840xjm	900xjm	Major xjm	Giant xjm
Turbine à division du flux avec by-pass intégrée.	•	•	•	•	•	•	•	•	•	•	•	•
Réducteur à quatre vitesses avec arbres totalement immergés dans un bain d'huile.	•	•	•	•	•	•	•	•	•	•	•	•
Prise de force pour enroulement rapide du tuyau.	•	•	•	•	•	•	•	•	•	•	•	•
Système de freinage pour déroulement du tuyau avec fonctionnement complètement automatique.	•	•	•	•	•	•	•	•	•	•	•	•
Compensateur automatique de vitesse en fonction du diamètre d'enroulement du tuyau.	•	•	•	•	•	•	•	•	•	•	•	•
Dispositif de sécurité anti-déroulement du tuyau.	•	•	•	•	•	•	•	•	•	•	•	•
Dispositif de sécurité pour arrêt machine en cas d'enroulement du tuyau hors de forme.	•	•	•	•	•	•	•	•	•	•	•	•
Tachymètre électronique de la vitesse d'enroulement du tuyau.	•	•	•	•	•	•	•	•	•	•	•	•
Système trancanage à vis sans fin avec réglage micrométrique et double guide.	•	•	•	•	•	•	•	•	•	•	•	•
Support bobine sur roulements à billes et anneau de tenue à lèvre avec bagues inox.	•	•	•	•	•	•	•	•	•	•	•	•
Châssis pivotant sur turrelle (avec roulement à billes), rotation à 360°.	•	•	•	•	•	•	•	•	•	•	•	•
Soulèvement automatique du chariot à la fin de l'irrigation avec système VertiLift™.	•	•	•	•	•	•	•	•	•	•	•	•
Bequilles arrière d'ancrage à commande hydraulique, indépendants sur les 2 côtés.	•	•	•	•	•	•	•	•	•	•	•	•
Bequille timon à commande hydraulique pour moyen de distributeur.	•	•	•	•	•	•	•	•	•	•	•	•
Flexible en caoutchouc d'alimentation machine complétée par des joints.	•	•	•	•	•	•	•	◇	◇	◇	◇	◇
Chariot porte-canon à deux roues en fonte.	◇	◇	◇	◇	◇	◇	◇	◇	•	•	•	•
Chariot à 4 roues (en fonte ou bien pneumatiques).	◇	◇	◇	◇	◇	◇	◇	◇	◇	◇	◇	◇
Accotement et hauteur roues du chariot réglables.	•	•	•	•	•	•	•	•	•	•	•	•
Canon SIME à retour lent avec séries de buses.	•	•	•	•	•	•	•	•	•	•	•	•
Manomètre en bain de glycérine sur la machine.	•	•	•	•	•	•	•	•	•	•	•	•
Manomètre en bain de glycérine sur l'irrigateur (SIME).	•	•	•	•	•	•	•	•	•	•	•	•
Joint sphérique sur chariot (Ø100 F).	•	•	•	•	•	•	•	•	•	•	•	•
Poids chariot.	•	•	•	•	•	•	•	•	•	•	•	•
Crochet d'attelage réglable en hauteur.	•	•	•	•	•	•	•	•	•	•	•	•
Enroulement du tuyau avec moteur diesel monocylindrique (sans turbine).	!	!	◇	◇	◇	◇	◇	!	!	!	!	!
Entrée supplémentaire lisier pour exclusion turbine.	◇	◇	◇	◇	◇	◇	◇	◇	◇	◇	◇	◇
Châssis galvanisé à chaud (bobine peinte).	•	•	•	•	•	•	•	•	•	•	•	•
Bobine galvanisé à chaud	◇	◇	◇	◇	◇	◇	!	◇	◇	◇	◇	!
Vanne d'évacuation hydro-pilotée pour arrêt en dépression.	◇	◇	◇	◇	◇	◇	◇	!	!	!	!	!
Vanne d'arrêt pour fermeture lente en entrée eau hydro-pilotée.	◇	◇	◇	◇	◇	◇	◇	!	!	!	!	!
Filtre entrée à la turbine.	◇	◇	◇	◇	◇	◇	◇	!	!	!	!	!
Distributeur hydraulique à 6 leviers sur bras pivotant ((8 leviers pour les modèles XJM).	!	◇	◇	◇	•	•	•	!	•	•	•	•
Radiocommande COMMANDER™ à 6 ou 8 canaux.	◇	◇	◇	◇	◇	◇	◇	◇	◇	◇	◇	◇
Canon auxiliaire à commande manuelle.	◇	◇	◇	◇	◇	◇	◇	◇	◇	◇	◇	◇
Base filetée entrée eau sur les deux côtés.	•	•	•	•	•	•	•	!	!	!	!	•
Canon auxiliaire KI commandé par programmeur.	◇	◇	!	!	!	!	!	◇	!	!	!	!
Canon auxiliaire RIVER commandé par programmeur.	!	!	◇	◇	◇	◇	◇	!	◇	◇	◇	◇
Programmeur - Program Rain 10-Nortoft.	◇	◇	◇	◇	◇	◇	◇	◇	◇	◇	◇	◇
Module GSM pour programmeur.	◇	◇	◇	◇	◇	◇	◇	◇	◇	◇	◇	◇
Programmeur RM Rainmaster 2.6.	◇	◇	◇	◇	◇	◇	◇	◇	◇	◇	◇	◇
Groupe moteur pour mouvements hydrauliques.	◇	◇	◇	◇	◇	◇	◇	◇	•	•	•	•
Rotation hydraulique de la tourelle avec 6 leviers.	◇	◇	•	•	•	•	•	◇	•	•	•	•
Groupe motopompe incorporé dans la structure de la machine.	!	!	!	!	!	!	!	•	•	•	•	•
Pompe à dépression pour vidange du tuyau.	◇	◇	◇	◇	◇	◇	◇	◇	•	•	•	•
Plongeur diam. 150 avec joint pivotant et huche diam. 550.	!	!	!	!	!	!	!	!	•	•	•	•

UNE VASTE GAMME DE MODELES POUR SATISFAIRE TOUTES LES EXIGENCES



**AVEC UNE ASSISTANCE
CAPILLAIRE DANS LE
MONDE ENTIER**

La présence, voici la chose la plus importante pour RM après que la machine n'entre en possession du client. Dans le monde entier. Une proximité constante avec nos clients. Un enrouleur RM n'est jamais abandonné. Il sera toujours suivi. Toujours efficace et productif. Il maintiendra sa valeur constante dans le temps.





www.rm Irrigation.com

Via Provinciale, 41 - Loc. S. QUIRICO
43018 SISSA TRECASALI - (Parma) - ITALY
Tel. 0521 872 321 - Fax. 0521 874 027 International phone (+39) 0521 872 321
E-mail: info@rm Irrigation.com



Les modèles présentés dans cette brochure peuvent être sujets à des modifications ainsi que des mises à jour qui peuvent comporter des changements dans les spécificités techniques.

Les illustrations peuvent décrire des équipements ou accessoires en option qui ne sont pas partie intégrante de l'équipement prévu à l'origine.

Le réseau commercial RM sera toujours en mesure de vous fournir les informations les plus récentes et détaillées.

Les noms "RM", "SuperRain", "Speedy Rain", "Albatros", "Falcon" sont des marques déposées. © 2021 RM S.p.A. Imprimé en Italie

Cod.: 204